

DUO[®]
KLINKER
DÄMMSYSTEM

DÄMMT +
VERSCHÖNERT
IN EINEM

*überzeugend schön
und innovativ!*

JETZT BIS ZU

40%

ENERGIEKOSTEN
SPAREN UND WERT
STEIGERN!



FÜR ALLE HAUSBESITZER

**ENTDECKEN SIE
ALLE DUO-VORTEILE!**

WWW.DUOKLINKER.DE

DUO[®]
KLINKER
DÄMMSYSTEM

DAS
KLINKER-
DÄMMSYSTEM



DUO KLINKER DÄMMSYSTEM

Ein natürlicher und dauerhafter Verbund aus dem über Jahrzehnte bewährten und immer weiterentwickelten Leistungsdämmstoff EPS (DUOKLINKER-EPS) oder mineralischem Dämmstoff aus Steinwolle (DUOKLINKER-MINERAL) und echten deutschen, hartgebrannten Markenklinkern.

Das neue innovative Wärmedämm-Verbundsystem mit waagerechten Führungsrippen oder Armierungsgewebe für wirtschaftliches und exaktes Klinkern und Dämmen, ohne aufwendige Fundamentarbeiten für Altbauten und Neubauten.

MARKENKLINKER + WÄRMEDÄMMUNG = WERTSTEIGERUNG

DUO KLINKER DÄMMSYSTEM

. . . natürlich mit hartgebrannten deutschen Markenklinkern

Das DUO KLINKER DÄMMSYSTEM ist das Ergebnis von über 30 Jahren Erfahrung und Praxiserprobungen im Bereich Wärmedämm-Verbundsysteme an Altbauten und Neubauten. Mit dem Ergebnis sind unsere Kunden durchweg zufrieden.

Die Vorteile von DUOKLINKER sind . . .

- Wertsteigerung der Immobilie
- Erhaltung der Bausubstanz
- Wärmedämmung mit fundamentfreier Verklinkerung
- Garantierte Qualität, deutsche Wertarbeit und Umweltfreundlichkeit
- Auswahl von über 200 Klinkerfarben und Nuancen
- Gesundes und sicheres Wohnen im angenehmen Raumklima
- Einhaltung der aktuellen Energie-Einsparverordnung (EnEV) und der KfW-Förderprogramme
- Prüfung und Zulassung nach den neuesten und verschärften Anforderungen hinsichtlich Dauerhaftigkeit, Standfestigkeit und Brandschutz: Sicherheit, auf die Sie sich verlassen können
- Zertifiziert mit dem Qualitätssiegel BFA QS EPS (kein Sondermüll - ohne HBCD)

Ihre Hausfassade ist wie Ihre Visitenkarte:

Mit dem DUO KLINKER DÄMMSYSTEM wird Ihr Haus wie neu und zeugt von Ihrem persönlichen Geschmack. Zusätzlich zur Wertsteigerung erzielen Sie eine hohe Heizkostensparnis. Und noch mehr: Durch die hochwertigen Klinker sparen Sie sich zukünftig das in Stand setzen und das Streichen.

DUO KLINKER DÄMMSYSTEM

**INNOVATIV UND
ZUKUNFTSORIENTIERT**

DUO®

DÄMMT

KLINKER DÄMMSYSTEM

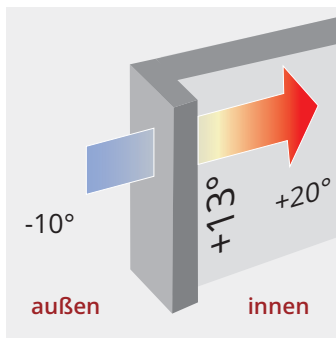

Ohne DUOKLINKER-EPS

Beispiel Porenbeton G4
 Rohdichte 600 kg/m³
 Wanddicke 24 cm
 ohne Dämmung
 U-Wert: 0,70 W / m² · K
 => hohe Heizkosten

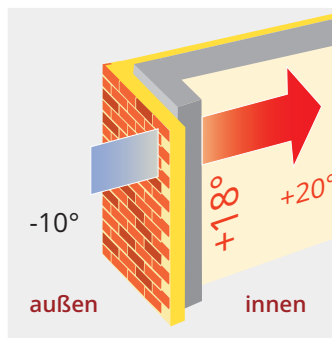

Mit DUOKLINKER-EPS

Beispiel Porenbeton G4
 Rohdichte 600 kg/m³
 Wanddicke 24 cm
 EPS-Dämmung 100 mm
 U-Wert: 0,22 W / m² · K
 => geringe Heizkosten

WÄRMEDÄMMUNG

DUO KLINKER DÄMMSYSTEM, ob DUOKLINKER-EPS oder DUOKLINKER-MINERAL, ist ein idealer Vollwärmeschutz, auf den Sie sich verlassen können. Er beruht auf dem bauphysikalisch idealen Prinzip einer Außenwanddämmung. Der Wärmefluss wird im Winter von innen nach außen und im Sommer von außen nach innen optimal verzögert.

Unser Energie-Einspar-System erfüllt die Mindestanforderungen der aktuellen Energie-Einsparverordnung (EnEV) und die der Kreditanstalt für Wiederaufbau (KfW) und erreicht eine Heizkostensparnis von bis zu ca. 40 % bei freistehenden Wohnhäusern.

Übersicht der U-Wert-Verbesserung der nicht gedämmten Außenwand mit DUOKLINKER-EPS

Material: Polystyrol Hartschaum EPS-grau WLK 032 + Klinkerriemchen + Innen- und Außenputz (Altbau).

Zugelassen bis 200 mm

Außenwand	Rohdichte kg/m ³	Wanddicke cm	U-Wert ohne Dämmung W / m ² · K	U-Wert mit Dämmung W / m ² · K					
				40 mm	60 mm	80 mm	100 mm	120 mm	140 mm
Kalksandstein 1,0	1000	24,0	1,43	0,51	0,39	0,31	0,26	0,22	0,20
	1000	30,0	1,22	0,48	0,37	0,30	0,25	0,22	0,19
KS mit Luftschicht (2-schalig)	1200	11,5 + 11,5	1,25	0,55	0,41	0,33	0,27	0,23	0,20
	1200	17,5 + 11,5	1,10	0,52	0,39	0,31	0,26	0,23	0,20
Vollziegel (Altbau)	2000	38,0	1,62	0,52	0,39	0,32	0,26	0,23	0,20
Hochlochziegel 2,0	2000	24,0	2,12	0,56	0,42	0,33	0,27	0,23	0,20
Ziegel Hlz 1,2	1200	24,0	1,43	0,51	0,39	0,31	0,26	0,22	0,20
	1200	36,5	1,05	0,45	0,35	0,29	0,25	0,21	0,19
Porenbeton (Gasbeton)	600	24,0	0,70	0,37	0,30	0,25	0,22	0,19	0,17
	600	30,0	0,58	0,34	0,28	0,24	0,21	0,18	0,17

Die angegebenen U-Werte können geringfügig schwanken, je nach Stärke des Innen- und Außenputzes und der Dicke der Klinkerriemchen.

MIT DEM DUO KLINKER DÄMMSYSTEM ENTSTEHT EIN ANGENEHMES UND GESUNDES RAUMKLIMA

Die Temperatur der Innenseite der Außenwand gilt als das Maß für die gesunde Behaglichkeit von Wohnräumen in den kalten Jahreszeiten. Wandtemperaturen unter 15° C bei einer Raumtemperatur von 20° C sind zu kalt, unbehaglich und schimmelfähig. Im Idealfall sollte die Differenz zwischen Raumtemperatur und Oberflächentemperatur an der Innenseite der Außenwand weniger als 3° C betragen. Im Sommer dagegen bleibt der Wohnraum dank dem DUO KLINKER DÄMMSYSTEM angenehm kühl.

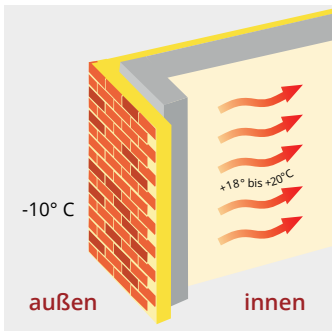

DUO-Raumklima

Durch das DUO KLINKER DÄMMSYSTEM schaffen Sie zusätzlich ein angenehmes Raumklima.

**GEPRÜFT UND ZUGELASSEN
VON 40 - 200 MM DÄMMSTÄRKE**



DUOKLINKER-EPS



EnEV und KfW

DUO KLINKER DÄMMSYSTEM erfüllt alle Vorgaben der EnEV und KfW.

DUOKLINKER-EPS

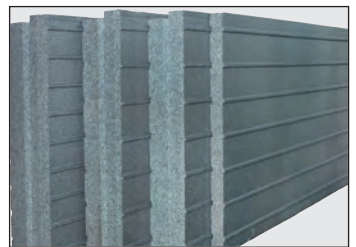

DUO-Rasterdämmplatten

Mit waagerechten Führungsrippen in den Dämmstärken von 40 – 200 mm je nach Anforderung und Möglichkeit.

DUOKLINKER-EPS



DUOKLINKER im Detail

Die einzelnen Schichten aufgeteilt. Von der Rasterdämmplatte über die Verankerung bis zum Klinker. Die abschließende Verfugung als „Feinschliff“ macht das DUO KLINKER DÄMMSYSTEM komplett.

DUO KLINKER DÄMMSYSTEM

**DUO: DAS IST WDVS
IN HÖCHSTFORM**

DUO[®]

KLINKER DÄMMSYSTEM

ENTWICKELT



DUOKLINKER-EPS 2-lagig im Versatz

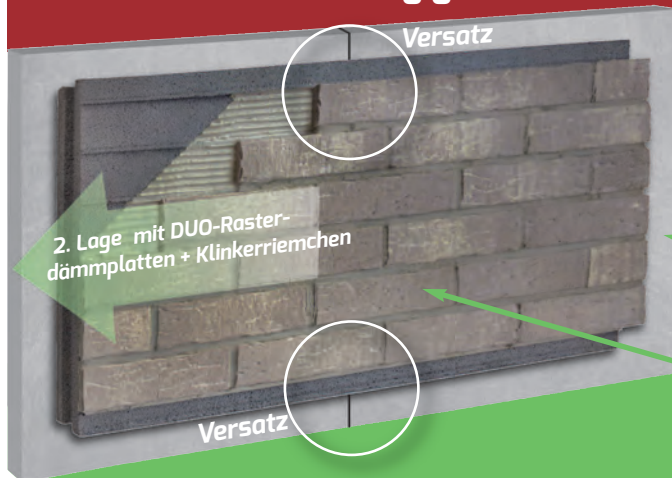

DAS DUOKLINKER-EPS-SYSTEM INNOVATIV

Der **2-fach-Schutz** für noch mehr Sicherheit gegen Wärmebrücken und eindringende Feuchtigkeit im Bereich der Element-Ansätze – **damit Schimmelpilzbildung im Inneren des Hauses ganz sicher verhindert wird!**

Zusatz-Isolierung (1. Lage)
erhältlich mit oder ohne Stufenfalz

DUO-Rasterdämmplatte (2. Lage)
rundherum mit Stufenfalz. Ab 60 mm Dämmstärke.
Bekleidet mit echten, gebrannten Markenklinkern!

DUOKLINKER-MINERAL



EnEV und KfW

DUOKLINKER erfüllt alle Vorgaben der EnEV und KfW mit der Wärmeleitfähigkeit WL_G 041 und ist unbrennbar (A1).

DUOKLINKER-MINERAL



DUO-Mineralwolle-Lamellen

Hergestellt aus Steinfasern (beidseitig mineralbeschichtet) in den Stärken von 40 – 200 mm, der Rohdichte $\geq 60 \text{ kg/m}^3$ und der höchstmöglichen Querkzugfestigkeit (Zugfestigkeit senkrecht zur Platenebene) von mindestens $\geq 80 \text{ kPa}$ nach DIN EN 1607.

DUOKLINKER-MINERAL



DUOKLINKER-MINERAL im Detail

Die einzelnen Schichten aufgeteilt: Von der DUO-Mineralwolle (mineralisch beschichtet) über das DUO-Armierungsgewebe (Flächengewicht ca. 210 g/qm) als bewehrter Unterputz mit Verankerung bis zum Klinker. Die abschließende Verfugung als „Feinschliff“ macht das DUO KLINKER DÄMMSYSTEM komplett.

Für und Wider bei der Wahl des Dämmstoffes DUO-EPS oder DUO-MINERAL

DUO-EPS (Polystyrol-Hartschaum-Dämmplatten)	DUO-MINERAL (Mineralwolle-Dämmplatten)
Hauptbestandteil Luft (98%)	Hauptbestandteil Steinfasern
hohe Druckfestigkeit	geringe Druckfestigkeit
hohe Querkzugfestigkeit	geringe Querkzugfestigkeit
hohe Dämmwirkung WLK 032 (für WDVS mit Klinkerriemchen)	geringe Dämmwirkung WLK 041 (für WDVS mit Klinkerriemchen)
feuchtigkeitsunempfindlich	feuchtigkeitsempfindlich
diffusionsoffen	diffusionsoffen
kurze Amortisationszeit	lange Amortisationszeit
kein Sondermüll (seit 2014 ohne HBCD)	kein Sondermüll
Langzeiterfahrung	Langzeiterfahrung
für alle Klinkerriemchen, Handform-Ziegelriemchen und Kalksandsteinriemchen zugelassen (WA ≤15%)	nur Klinkerriemchen mit einer Wasseraufnahme (WA) von ≤ 5% zugelassen. Handform-Ziegelriemchen und Kalksandsteinriemchen nicht zugelassen
kostengünstig	kostenintensiv
schnelle und einfache Verarbeitung (WDVS)	aufwendige Verarbeitung (WDVS)
eingeschränkte Anwendung (nicht alle Gebäudetypen)	uneingeschränkte Anwendung (alle Gebäudetypen)
schlanker Wandaufbau im WDVS	dicker Wandaufbau im WDVS
ohne Schutzmaßnahmen zu verarbeiten	mit Schutzmaßnahmen zu verarbeiten
rückführbar	rückführbar
schwerentflammbar (B1)	unbrennbar (A1)
nach Hausbrand Sanierung notwendig (WDVS)	nach Hausbrand Sanierung notwendig (WDVS)

Auch andere Dämmstoffe wie Polyurethan-Hartschaum (PUR), Mineralschaum oder Dämmstoffe aus Holzfasern haben Vor- und Nachteile und weisen ebenfalls unterschiedliche Eigenschaften aus.

SIE HABEN DIE WAHL: DUOKLINKER-EPS ODER DUOKLINKER-MINERAL

Steigern Sie den Wert und den Wohnkomfort Ihrer Immobilie mit dem DUO KLINKER DÄMMSYSTEM!

Somit investieren Sie in die stabilste aller Wertanlagen und können zudem noch von den zurzeit sehr lukrativen staatlichen Förderungen der KfW profitieren.

Dämmen lohnt sich, wie nie zuvor!



DUO KLINKER DÄMMSYSTEM

**WIR ENTWICKELN
SIE PROFITIEREN**

DUO[®]

**KLINKER
DÄMMSYSTEM**

KLINKERT

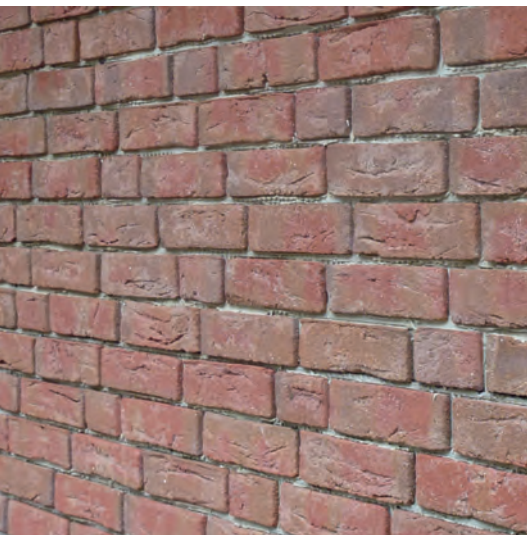

FUNDAMENTFREIE VERKLINKERUNG FÜR ALTBAU UND NEUBAU

Das DUO KLINKER DÄMMSYSTEM garantiert eine einfache, saubere und preiswerte Verklinkerung von Fassaden verschiedenster Haustypen: Ob Einfamilien-, Reihen-, Mehrfamilienhäuser oder Gewerbebauten: Mit dem DUO KLINKER DÄMMSYSTEM lässt sich jede Anforderung realisieren.

Ob Läufer-Verband oder Wilder-Verband, ob Normalformat (NF) oder Dünnformat (DF), ob weiße Fugen oder graue Fugen, für Ihre neue Hausfassade gibt es eine große Vielfalt an Variationen und Möglichkeiten.



... IM AUSSENBEREICH

DAS SYSTEM MIT DEN UNENDLICH VIELEN GESTALTUNGSMÖGLICHKEITEN



Klinkermix



Muster



Rundbögen

... IM INNENBEREICH

DUO-HANDFORM-ZIEGELRIEMCHEN FÜR INNEN SIND IM TREND



Küche

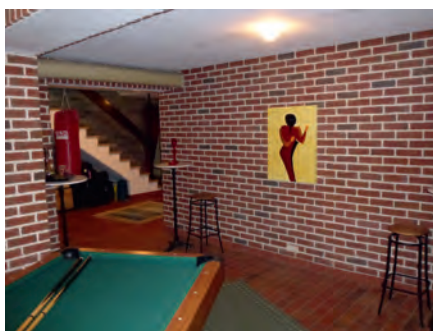

Partykeller



Sauna

DUO KLINKER DÄMMSYSTEM ALS SELBSTBAUSATZ

Mit dem Selbstbausatz klinkern, dämmen und verschönern Sie Ihre Hausfassade individuell. Die große Auswahl an Formaten und Farben bietet Ihnen fast unbegrenzte Gestaltungsmöglichkeiten. Eigenleistung zahlt sich aus.



DUO KLINKER DÄMMSYSTEM

**GROSSE VIELFALT AN
VARIATIONEN UND MÖGLICHKEITEN**

DUO[®]

KLINKER DÄMMSYSTEM

SCHÜTZT

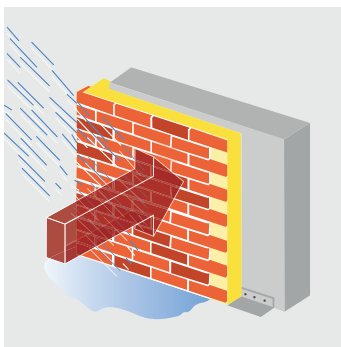

Wasser

Dauerhafter Schutz gegen eindringendes Wasser.

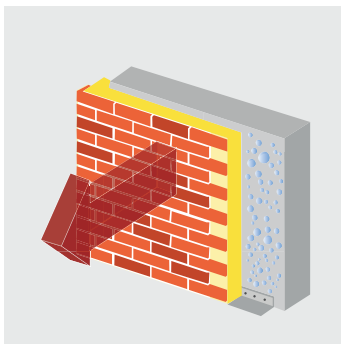

Wasserdampf

Wasserdampf kann nach außen diffundieren.
(Atmungsaktiv)

RAUMKLIMA, SCHIMMEL UND LÜFTUNG

Ein angenehmes Raumklima wird durch die Temperatur und Luftfeuchtigkeit bestimmt. Warme Luft kann wesentlich mehr Feuchtigkeit aufnehmen als kalte. Wenn sich die warme Luft abkühlt, steigt die relative Luftfeuchtigkeit. Sinkt die Temperatur weiter ab, fällt die Feuchtigkeit aus – sie kondensiert. Meist geschieht dies an den Innenseiten der Außenwände, da sich dort meist die kältesten Stellen der Räume befinden.

Um ein angenehmes Raumklima zu erhalten und die Schimmelpilzbildung zu verhindern, sollte die Raumluft mehrmals am Tag komplett ausgetauscht werden. Dies ist natürlich nur eine Faustregel und variiert von Immobilie zu Immobilie und dem Verhalten des Nutzers. Ein zu hoher Luftwechsel kann sogar zum Austrocknen des Raumes führen und ist energetisch nicht sinnvoll. Ist der Luftwechsel jedoch zu gering, steigt die Raumluftfeuchtigkeit. Das Ergebnis sind Feuchtigkeitsschäden und Schimmelbildung. Fälschlicherweise wird die Ursache der Schimmelbildung im Inneren des Hauses mit der außen angebrachten Wärmedämmung in Verbindung gebracht. Doch genau das Gegenteil ist der Fall, denn ohne die Wärmedämmung wären die Außenwände an der Innenseite wesentlich kühler und mehr Feuchtigkeit würde entstehen.

Mit dem DUO KLINKER DÄMMSYSTEM erzeugen Sie ein angenehmes, gesundes und gut temperiertes Raumklima ohne Gefahr von Schimmelbildung. Daher ist DUOKLINKER für die Altbauanierung die perfekte Lösung und für den Neubau eine geeignete Alternative.

DÄMMPUTZ STATT BAUM

Wärmedämm-Verbundsysteme (WDVS) mit Putz als Abschlusschicht bieten dem Buntspecht einen idealen Baumersatz. Sie bohren mit besonderer Vorliebe kreisrunde Löcher in Dämmputz-Fassaden zwecks Futtersuche und Bruthöhlenbau. Der hierbei entstehende Schaden, führt zu Feuchtigkeit und Nässe im Dämmstoff. Hier bildet sich schnell eine Kältebrücke die zu Wärmeverlusten führt und Schimmelbildung im inneren des Hauses verursacht. Diese Schäden werden weder von der Hausrat- noch von der Wohngebäudeversicherung abgedeckt. Mit dem DUO KLINKER DÄMMSYSTEM haben wir uns unter anderem diesem Thema angenommen und ein „specht-sicheres“ Dämmsystem entwickelt. Die bei ca. 1.200 ° C hartgebrannten Tonklinker trotzten äußeren Einflüssen wie Hagelschlag, Schlagregen, Frost, Hitze, Feuer und natürlich dem Specht.

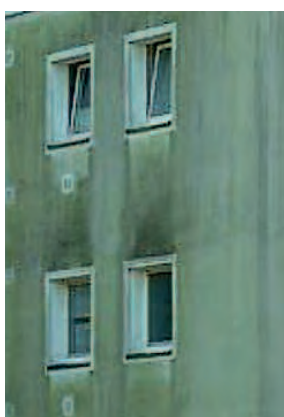

SCHUTZ VOR ALGEN- UND PILZBEFALL

Verputzte und gestrichene Außenfassaden mit einem Wärmedämm-Verbundsystem (Dämmputz) haben den Nachteil, dass diese über Nacht wesentlich schneller an der Oberfläche abkühlen und auch eine allgemein niedrigere Temperatur als das DUO KLINKER DÄMMSYSTEM aufweisen. Dadurch ist der Anfall von Tauwasser wesentlich höher und fördert die Ansiedlung von Algen und Pilzen. Mit unseren Klinkerriemchen gehen Sie diesem Problem aus dem Weg. Durch ihre besonderen Eigenschaften wie die Wärmespeicherung und die gebrannte Oberfläche, müssen die Riemchen auch nicht mit umweltschädlichen Bioziden behandelt werden um einen Algen- und Pilzbefall zu vermeiden.

DUOKLINKER-EPS AUF DEM PRÜFSTAND



Vor dem Brand

Eine Fassade mit dem DUO KLINKER DÄMMSYSTEM. Praxistest im Originalmaßstab.



Während des Brandes

Das DUO KLINKER DÄMMSYSTEM ist selbst nach 20 Minuten schwerentflammbar, es gibt kein brennendes Abtropfen und keine Rauchentwicklung.



Nach dem Brand

Die Fassade ist standfest und hat nicht gebrannt.

HERVORRAGENDER BRANDSCHUTZ DURCH UNSERE BEI CA. 1.200° C GEBRANNTEN TONKLINKER

Das DUO KLINKER DÄMMSYSTEM ist geprüft und zugelassen, nach den neuesten und verschärften Anforderungen hinsichtlich Dauerhaftigkeit, Standfestigkeit und Brandverhalten: Es ist schwerentflammbar, es gibt kein brennendes Abtropfen und keine Rauchentwicklung.

DUOKLINKER-MINERAL ist unbrennbar und der sicherste Brandschutz.

DUO KLINKER DÄMMSYSTEM

FÜR MEHR SICHERHEIT UND SCHUTZ

DUO[®]

**KLINKER
DÄMMSYSTEM**

SPART

WIRTSCHAFTLICHKEIT. DUOKLINKER IST GUT ANGELEGTES GELD!

Gerade in der heutigen Zeit mit instabilen Energiepreisen spielt das Thema Wärmedämmung eine immer wichtigere Rolle. Mit die größten Wärmeverluste bei Bestandsgebäuden entstehen über die ungedämmte Hausfassade. Mit dem DUO KLINKER DÄMMSYSTEM können Sie diesem Problem gezielt entgegenwirken.

Mit dem DUO KLINKER DÄMMSYSTEM sparen Sie bis zu 40 % Ihrer Energiekosten ein. Durch die hohe Qualität und Langlebigkeit der Klinker erreichen Sie einen optimalen Schutz der Bausubstanz, steigern automatisch den Wert Ihrer Immobilie und reduzieren die Instandhaltungskosten auf ein Minimum. Dadurch erzielt eine wärmegegedämmte Immobilie beim Verkauf oder der Vermietung einen höheren Erlös. Energieeffizienz ist also auf mehrfache Art und Weise rentabel.



FÖRDERMÖGLICHKEITEN

Der Staat investiert Geld und unterstützt Maßnahmen zur Energieeinsparung. Für die Wärmedämmung von Gebäuden bietet das KfW-Programm zur CO₂-Minderung der Bundesregierung Möglichkeiten an:

Variante 1:

ZUSCHUSS – Energieeffizient Sanieren von 1-/2-Familienhäusern und Eigentumswohnungen

bis zu 5.000,00 EUR Zuschuss (keine Rückzahlung) vom Staat für energetische Sanierung (z. B. Wärmedämmung von Wänden) von selbst genutzten oder vermieteten Wohngebäuden pro Wohneinheit.

Variante 2:

KREDIT – Energieeffizient Sanieren von Altbauten

Finanzierung der energetischen Sanierung mit zinsgünstigen Krediten und Tilgungszuschuss für Einzelmaßnahmen (z. B. Wärmedämmung von Wänden) oder nach KfW-Effizienzhausberechnung mit Tilgungszuschuss.

**BEZAHLT SICH
FAST VON SELBST**

**WIR BEANTRAGEN
FÜR SIE DIE KfW-
FÖRDERUNGEN**



DUO KLINKER DÄMMSYSTEM

**GELD SPAREN UND
DIE UMWELT SCHÜTZEN**

DUO[®]

VERSCHÖNERT

KLINKER
DÄMMSYSTEM

EINE AUSWAHL AUS UNSEREM DUOKLINKER FARBSORTIMENT



116 creme-weiß
nuanciert, genarbt
besandet



140 creme-weiß
nuanciert, flach genarbt



214 bronze-bunt, genarbt
besandet



216 gelb nuanciert,
genarbt besandet (weiß)



303 rot-bunt geflammt,
glatt



335 rot, antic-bunt
geflammt, genarbt
besandet



343 rot-bunt geflammt,
flach genarbt

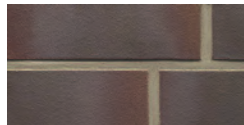

386 blau-bunt geflammt,
glatt

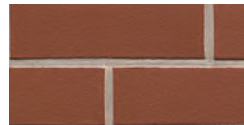

400 rot nuanciert, glatt



435 rot nuanciert,
genarbt besandet



436 rot-bunt geflammt,
genarbt besandet



488 hellrot „Formback-
Struktur“, Kohlebrand



535 mittelbraun
nuanciert, genarbt
besandet



540 dunkelbraun
nuanciert, flach genarbt



665 sandfarben-rot
nuanciert Kohlebrand,
Handformoptik



680 grau nuanciert,
Handformoptik



682 grau-weiß nuanciert,
Handformoptik



684 nolani-bunt
geflammt Kohlebrand,
Handformoptik



685 rot-bunt schwarz
geflammt, Handformoptik



687 terracotta, Kohlebrand,
Handformoptik



688 sandfarben
nuanciert Kohlebrand,
Handformoptik



690 rot-bunt weiß
geflammt, Handformoptik



691 creme-weiß nuanciert,
Handformoptik



692 cremefarben
nuanciert, Handformoptik



693 anthrazit nuanciert,
Handformoptik



FRAGEN SIE NACH WEITEREN FARBEN UND NUANCEN



695 sandfarben
geflammt Kohlebrand,
Handformoptik



697 dunkelbraun
nuanciert, Handformoptik



700 anthrazit nuanciert,
glatt



766 sandfarben
nuanciert, Kohlebrand,
Wasserstrichoptik



769 kirschrot-bunt gelb
geflammt, Kohlebrand,
Wasserstrichoptik



800 grau nuanciert, glatt



840 grau nuanciert,
flach genarbt



901 Formback hellrot
bunt, Handform



902 Moorbrand sandgelb
bunt, Handform



903 Fehnbrand
buntgeflammt, Handform



908 Wasserstrich
buntgeflammt, Handform

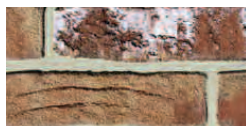

911 Moorbrand torf bunt,
Handform



912 Dykbrand flämisch
bunt, Handform



916 Salina Carbon,
Handformoptik



918 Tonga Carbon,
Handformoptik



922 Aruba,
Handformoptik



926 Oslo, perlweiß leicht
genarbt



927 Faro, schwarz
nuanciert, geschiefert



928 Island, perlweiß,
genarbt



931 Manchester

DUO-Formate	
NF-Format	240 x 14 x 71 mm
RF-Format	240 x 14 x 65 mm
WDF-Format	210 / 215 x 14 x 65 mm
DF-Format	240 x 14 x 52 mm
LDF-Format	290 x 14 x 52 mm

Unsere Auswahl von Ziegelprodukten besteht aus im Ofen gebranntem Naturton.
Kleine Abweichungen im Farbton können auftreten. Abbildungen und Muster gelten nur annäherungsweise.

DUO KLINKER DÄMMSYSTEM

**ÜBER 200 FARBEN &
NUANCEN IM PROGRAMM**

DUO[®]

UNTERSCHIEDET

KLINKER
DÄMMSYSTEM

Retro-Design



Retro 1 hellrot-bunt



Retro 2 kohle-bunt



Retro 3 rotblau-bunt



Retro 4 erd-bunt



Retro 5 kohle-weiß

DUOKLINKER
RETRO-DESIGN
als moderner Trend!

AUS ORIGINAL HARTGEBRANNTEN HANDFORMZIEGELN GESCHNITTEN

Dem Zeitgeist entsprechend bieten wir für Liebhaber des Retro-Look auch eine besondere Auswahl von Handform-Ziegelriemchen an.

Retro ist seit geraumer Zeit ein Trend. Nicht nur in der Mode, sondern auch in der Architektur knüpft Retro in seinem Erscheinungsbild an ältere Traditionen oder Merkmale an.

Der Begriff steht für den ästhetischen Rückgriff auf Formen vergangener Epochen bzw. Phasen.

DUOKLINKER-PREMIUM

Ob Moderne Architektur oder Landhausstil, ob Villa oder Anwesen unser DUOKLINKER-PREMIUM ist zeitlos schön, super modern, einzigartig und von außergewöhnlicher Qualität.

Auch für die gehobenen Ansprüche haben wir drei exklusive Klinkerriemchen in den Steinformaten NF (Normalformat) und DF (Dünformat) entwickelt, die in Qualität, Form und Farbe Ihresgleichen suchen:



Premium 1



Premium 2



Premium 3



WÄHLEN SIE AUS UNSEREM UMFANGREICHEN FARBSORTIMENT UND KOMBINIEREN SIE IHREN FAVORITEN MIT UNSEREN SCHÖNEN FUGENFARBEN:



grau



alt Stuhr

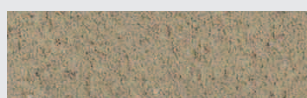

beige



weiß

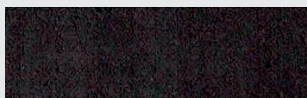

anthrazit



hellgrau



mittelgrau

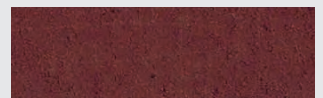

rot



DUO KLINKER DÄMMSYSTEM

DUO MACHT DEN UNTERSCHIED

DUO[®]

KLINKER
DÄMMSYSTEM

ÜBERZEUGT



SCHÖNER, WERTIGER, SPARSAMER

VORHER/NACHHER

DUOKLINKER REFERENZEN

Lassen Sie sich von einer kleinen Auswahl unserer Referenzen inspirieren und sehen Sie was alles mit dem DUO KLINKER DÄMMSYSTEM möglich ist.



Infotelefon*

Tel.: 0800 / 7000 386

www.duoklinker.de

info@duoklinker.de

* kostenlos aus dem deutschen Festnetz.



DUO KLINKER DÄMMSYSTEM

**„MAN HAT UNS NICHT
ZU VIEL VERSPROCHEN“**

DUO[®]

GESTALTET

KLINKER DÄMMSYSTEM

SIE SIND SICH NOCH NICHT SICHER WELCHER KLINKER ZU IHREM HAUSTYP PASST?

Kein Problem! In unserem DUO-Konfigurator können Sie alle möglichen Variationen ausprobieren und das Ergebnis direkt am Bildschirm betrachten. Besuchen Sie uns unter www.duoklinker.de

Wir freuen uns auf Sie!

Systemhersteller DUO KLINKER DÄMMSYSTEM

Isoliertechnikzentrum

Dipl.-Bauing. Claus Mekwinski GmbH & Co. KG

Falkenstraße 31 · 33758 Schloß Holte-Stukenbrock

Telefon: 05207 / 924 67 91 · Fax: 05207 / 924 67 93

www.duoklinker.de · info@duoklinker.de

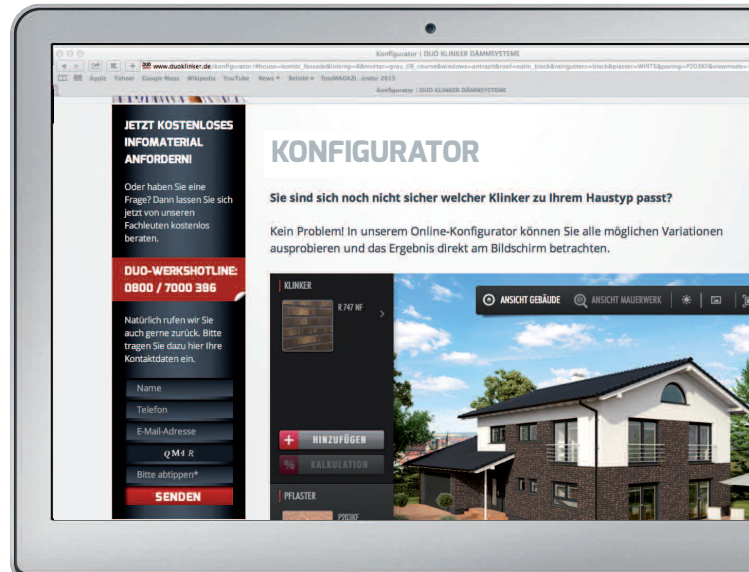

DUO KLINKER DÄMMSYSTEM

DER DUO-KONFIGURATOR GIBT SICHERHEIT!

 ausschneiden und einsenden.

COUPON Infomaterial Beratung

Ich interessiere mich für eine Verklammerung mit dem
DUO KLINKER DÄMMSYSTEM:

- Altbau Anbau Fachwerk
 Fertighaus Garage Innenbereich Neubau
 DUOKLINKER-EPS **DUOKLINKER-MINERAL**

Ich will sparen und interessiere mich für den Selbstbausatz.

Name, Vorname _____

Straße, Hausnummer _____

PLZ, Ort _____

Telefon _____

E-Mail _____

WIR ÜBERNEHMEN
DAS PORTO FÜR SIE



Antwort

Isoliertechnikzentrum Dipl.-Bauing.
Claus Mekwinski GmbH & Co. KG
Falkenstraße 31
33758 Schloß Holte-Stukenbrock

Geprüft.

Zugelassen.

Güteüberwacht.



FRAGEN SIE AUCH
NACH UNSEREM
DUO-SELBSTBAUSATZ